

BeoVision 10

Guida

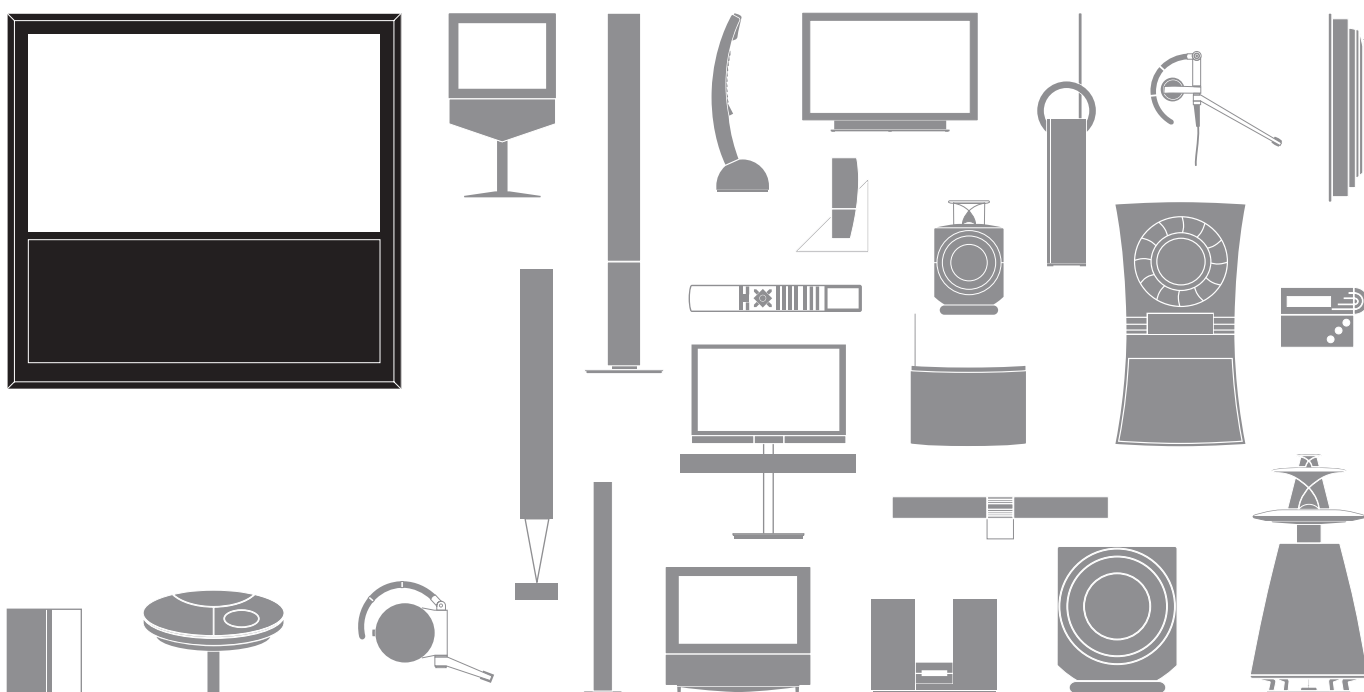

Precauzioni

- Accertarsi che il prodotto sia posizionato, installato e collegato conformemente alle istruzioni descritte in questa guida.
- Posizionare il televisore su una superficie solida e stabile. Per evitare lesioni, utilizzare solamente stand e staffe da parete approvati da Bang & Olufsen.
- Non posare oggetti sopra il televisore.
- Non esporre il televisore a pioggia, valori elevati di umidità o a fonti di calore.
- Il televisore è stato realizzato solo per uso in ambienti domestici e privi di umidità. Utilizzare solo in ambienti in cui la temperatura sia compresa fra i 10° e i 35° C e a un'altitudine non superiore ai 1.500 m.
- Non esporre il televisore alla luce diretta del sole, poiché ciò potrebbe ridurre la sensibilità del ricevitore del telecomando.
- Lasciare spazio sufficiente intorno al televisore per consentirne una ventilazione adeguata.
- Collegare tutti i cavi prima di collegare o ricollegare gli altri prodotti nell'impianto alla rete elettrica.
- Non tentare di aprire il televisore. Queste operazioni sono esclusivamente di competenza del personale tecnico qualificato.
- Non colpire il vetro con oggetti solidi o appuntiti.
- Per spegnere completamente il televisore, è necessario scollegarlo dalla presa a muro.
- Il cavo dell'alimentazione e la relativa spina in dotazione sono stati progettati specificamente per il televisore. Se la spina viene sostituita o il cavo di alimentazione viene danneggiato, la qualità dell'immagine televisiva verrà compromessa.



Gentile Cliente,

Questa Guida contiene informazioni sulle funzioni di base del prodotto Bang & Olufsen acquistato e apparecchi collegati. Il rivenditore Bang & Olufsen è tenuto a consegnare, installare e configurare il prodotto.

Ulteriori informazioni e FAQ sul prodotto sono disponibili su www.bang-olufsen.com.

Il rivenditore Bang & Olufsen è il primo punto di contatto per tutte le richieste di informazioni sull'assistenza.

Per reperire il proprio rivenditore di zona o per contattare il servizio assistenza clienti di Bang & Olufsen, visitare il nostro sito web...
www.bang-olufsen.com

o scrivere a: Bang & Olufsen a/s
BeoCare
Peter Bangs Vej 15
DK-7600 Struer

Indice

4	Uso del televisore
6	Televideo
9	BeoLink
19	Uso avanzato
31	Installazione – configurazione





Le specifiche tecniche, le funzioni e il relativo utilizzo possono essere modificati senza preavviso.

Istruzioni per l'uso del telecomando

Il televisore può essere azionato sia con il Beo5 sia con il Beo4. Le istruzioni contenute in questa Guida sono principalmente basate sul Beo4.









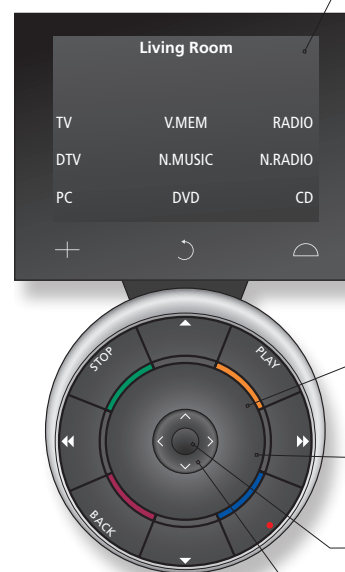





Azionamento con il Beo4



-  **TV** Il display del Beo4 visualizza la fonte o la funzione attivate
-  **TV** Accende il televisore*¹
-  **V.MEM** Accende un registratore hard disc collegato
-  **RECORD** Premere due volte per avviare una registrazione
-  **0-9** Consente di selezionare canali e immettere informazioni nei menu a schermo
-  **MENU** Richiama il menu principale della fonte attiva
-  **TEXT** Consente di attivare il televideo
-  **← →** Ricerca all'indietro o in avanti o spostamento fra i menu
-  **GO** Conferma e memorizza le impostazioni e riprende la riproduzione
-  **↑ ↓** Consente di scorrere canali o spostarsi nei menu. Tenere premuto per uno scorrimento continuo
-  **Seleziona funzioni specifiche correlate ai colori**
-  **Regola il volume**
Per disattivare l'audio, premere la parte centrale del tasto
-  **LIST** Visualizza "tasti" aggiuntivi sul Beo4. Premere diverse volte per cambiare i "tasti"
-  **STOP** Consente di scorrere i menu all'indietro, o premere una volta per sospendere la riproduzione e due volte per arrestarla
-  **EXIT** Consente di uscire dai menu
-  **Standby**

Azionamento con il Beo5



-  **TV** Pulsante a sfioramento; toccare lo schermo per selezionare*². Attiva una fonte o seleziona una funzione
-  **Consente di tornare indietro attraverso i display del Beo5**
-  **Richiama pulsanti SCENA, come Zone o Diffusori**
Premere di nuovo per ritornare
-  **Richiama le cifre per la selezione di un canale o registrazione**
Premere di nuovo per ritornare
-  **STOP** Consente di scorrere i menu all'indietro, o premere una volta per sospendere la riproduzione e due volte per arrestarla
-  **PLAY** Avvia la riproduzione
-  **BACK** Consente di uscire completamente dai menu
-  **Seleziona funzioni specifiche correlate ai colori*³**
Premere la rotellina del volume accanto al colore
-  **Ruotare per regolare il volume**
Per disattivare l'audio, ruotare rapidamente in senso antiorario
-  **GO** Premere il tasto centrale per confermare e memorizzare le impostazioni
-  **← →** Ricerca all'indietro o in avanti o spostamento fra i menu
-  **← →** Ricerca all'indietro o in avanti o spostamento fra i menu
-  **Consente di scorrere canali o registrazioni**
Tenere premuto per uno scorrimento continuo
-  **Standby**

Suggerimenti utili

¹* I tasti contrassegnati possono essere riconfigurati durante il processo di prima configurazione. Vedere pag. 35.

Riconfigurazione utente:

TV _____

DTV _____

NOTA: per informazioni generali sull'uso del telecomando, consultare la Guida fornita con il telecomando.

²**Informazioni sui tasti/pulsanti** I pulsanti in grigio chiaro indicano che è necessario premere una voce sul display. I pulsanti in grigio scuro indicano che è necessario premere un tasto.

³**Tasti colorati** Premere sulla rotellina accanto al colore per attivare un tasto colorato.

Zona attuale Indica la zona attuale sul Beo5, con il nome assegnato durante il processo di configurazione.
Pulsanti a sfioramento sul Beo5 A seconda della fonte attivata, diversi pulsanti a sfioramento sono visualizzati sullo schermo. Toccare lo schermo per attivare la funzione.

Per spostarsi fra i menu e selezionare le impostazioni, usare il telecomando. Una panoramica dei menu del televisore è presente a pagina 46.

Display e menu

Le informazioni sulla fonte selezionata sono visualizzate in cima allo schermo. I menu a schermo consentono di regolare le impostazioni.

TV	o	VMEM	MENU
Accende il televisore		Accende un set-top box collegato	Visualizza il menu



Esempio di menu a schermo.

Esplorazione dei menu

Con un menu visualizzato sullo schermo, è possibile spostarsi fra le opzioni del menu, visualizzare le impostazioni o immettere dati.

		0-9			EXIT	o	STOP
Seleziona l'opzione/impostazione	Immette dati	Richiama sottomenu/memorizza le impostazioni	Seleziona un'opzione	Consente di uscire dai menu	Per scorrere all'indietro i menu		

Importante – per ulteriori informazioni: www.bang-olufsen.com

Telecomando Le istruzioni contenute in questa Guida sono principalmente basate sul telecomando Beo4, ma è possibile utilizzare anche il Beo5. Nella pagina pieghevole di questa Guida, è disponibile una panoramica dei tasti del Beo4 e del Beo5. Per informazioni generali sull'uso del telecomando, consultare la Guida fornita con il telecomando.





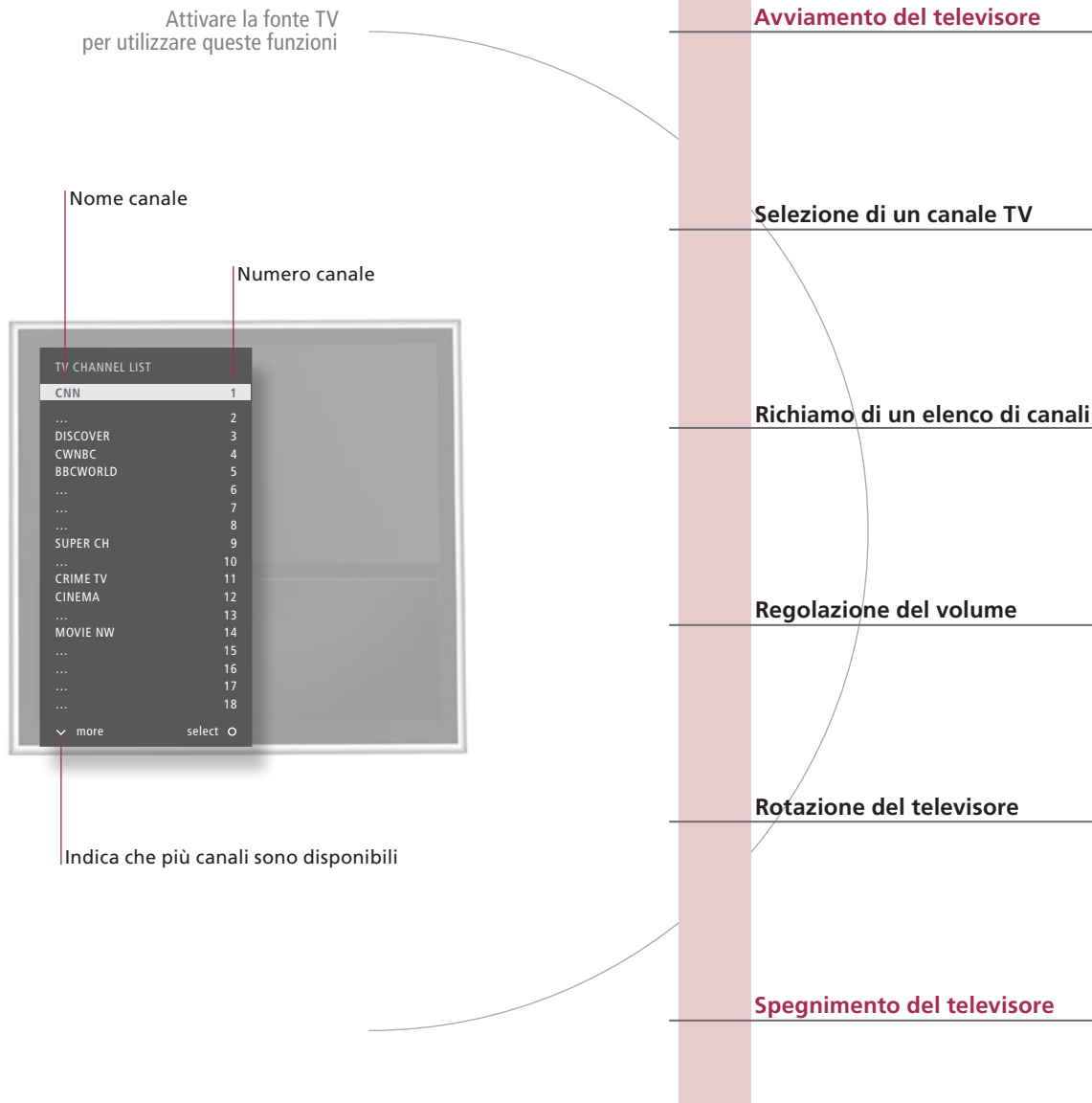









Uso del televisore

In questa sezione viene spiegato come selezionare un canale TV tramite il suo numero e passare a un altro canale o fonte, come regolare il volume dell'audio, modificare il tipo di audio o la lingua e accendere il televisore.



















Suggerimenti utili

¹***Posizioni TV** Posizione 1 rappresenta la posizione all'estrema sinistra e Posizione 9 rappresenta la posizione all'estrema destra.

	Premere		
	o		
Selezionare		Selezionare il canale	Seleziona il canale precedente
		o	 
Tenere premuto per l'elenco dei canali	Selezionare una pagina		Selezionare il canale Confermare
			
Regola il volume	Per disattivare l'audio, premere la parte centrale del tasto	Premere in una direzione per riattivare l'audio	
		o	
Selezionare STAND	Ruotare TV	Selezionare la posizione* ¹	
	Premere		

Azionamento con il Beo5

	Premere		
	o		 
Selezionare		Attivare numeri e selezionare canali	Canale precedente
		o	  
Tenere premuto per l'elenco dei canali	Selezionare la pagina o il canale e confermare		
			
Regola il volume. Per disattivare l'audio, ruotare rapidamente in senso antiorario	Ruotare in una direzione per riattivare l'audio		
			
Premere		Ruotare TV	Selezionare la posizione* ¹
	Premere		

NOTA: per preimpostare le posizioni di rotazione del televisore, vedere pag. 44

Televideo

Il televideo viene utilizzato tramite la barra dei menu in cima alla pagina del televideo o tramite i tasti direzionali sul Beo4.

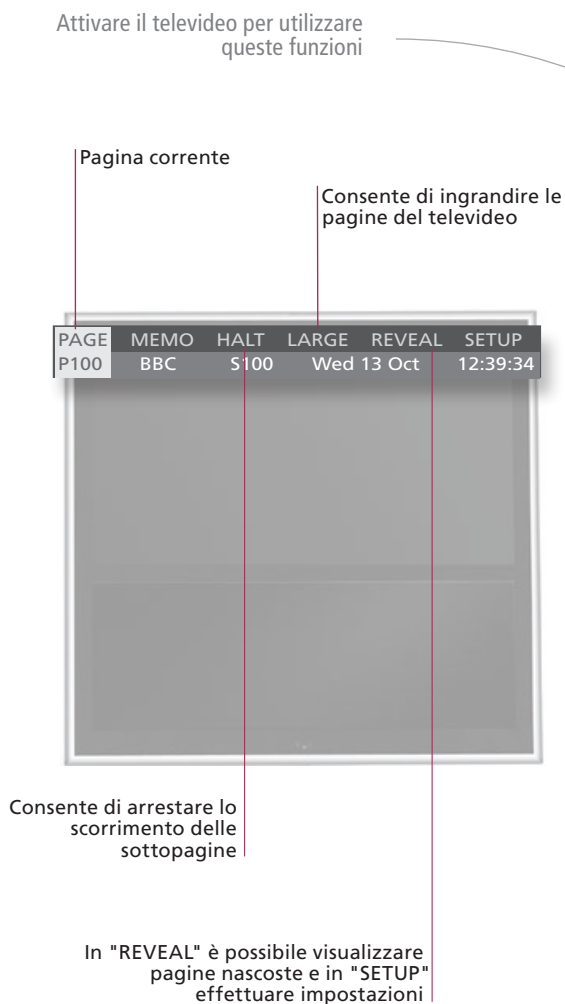

Azionamento con il Beo4



Avvio del televideo

Per accedere alla pagina iniziale del televideo.

Spostamento sulle pagine

Per accedere alle pagine del televideo che si desidera visionare.

Interruzione dello scorrimento delle sottopagine

Visualizzazione di messaggi nascosti

...e funzioni simili.

Creazione di pagine MEMO

Sono disponibili nove pagine MEMO per il servizio di televideo di ciascun canale.*¹

Visualizzazione di una pagina MEMO

"MEMO" è disponibile solo se sono state memorizzate pagine MEMO.

Eliminazione di una pagina MEMO

Disattivazione del televideo

Suggerimenti utili

- Puntatore televideo di Beo5** Con i tasti direzionali interni del Beo5 è possibile accedere ai riferimenti alle pagine sulla pagina del televideo. Per accedere a una pagina tramite il riferimento, premere il tasto **centrale** e premere **BACK** per tornare indietro.
- Pagine MEMO** Per un accesso rapido, memorizzare una pagina del televideo come pagina MEMO.
- Ingrandimento pagina televideo** Per ingrandire le dimensioni della pagina televideo, spostarsi su "LARGE" nella barra dei menu e premere più volte **GO** per passare dalla metà superiore della pagina a quella inferiore e alle dimensioni normali della pagina del televideo.

TEXT	Premere				
0-9 o ◀▶ ◀▶ GO	Per selezionare una pagina				
◀▶ ◀▶ GO	Per spostarsi su "PAGE" e selezionare				
◀▶ ◀▶ GO	Per andare alle pagine indice (100, 200, 300...).				
STOP o ◀▶ ◀▶ GO	Per arrestare lo scorrimento				
◀▶ ◀▶ GO	Per spostarsi su "HALT"				
◀▶ ◀▶ GO	Per selezionare la sottopagina				
◀▶ ◀▶ GO	Per riavviare lo scorrimento				
◀▶ ◀▶ GO	Per spostarsi su "REVEAL"				
◀▶ ◀▶ GO	Confermare				
0-9 ◀▶ ◀▶ GO GO ◀▶ ◀▶ GO	Selezionare una pagina				
◀▶ ◀▶ GO	Spostarsi su "SETUP"				
◀▶ ◀▶ GO	Confermare				
◀▶ ◀▶ GO	Memorizzare la pagina corrente				
◀▶ ◀▶ GO	Spostarsi su "BACK"				
◀▶ ◀▶ GO	Confermare				
◀▶ ◀▶ GO	Spostarsi su "CHANNEL" o "MEMO"				
◀▶ ◀▶ GO	Selezionare una pagina MEMO				
◀▶ ◀▶ GO	Spostarsi su "SETUP"				
◀▶ ◀▶ GO	Confermare				
◀▶ ◀▶ GO	Selezionare una pagina MEMO				
◀▶ ◀▶ GO	Premere				
◀▶ ◀▶ GO	Eliminare				
EXIT	Premere				



Azionamento con il Beo5

Testo	Premere diverse volte per cambiare modalità schermo				
0-9 o < > GO	Selezionare una pagina				
< > GO	Spostarsi su "PAGE" e selezionare				
< > GO	Pagine indice				
STOP < > o 0-9 GO	Arrestare lo scorrimento				
< > GO	Selezionare la sottopagina e riavviare lo scorrimento				
< > GO	Spostarsi su "REVEAL"				
< > GO	Confermare				
0-9 < > GO GO	Selezionare una pagina				
< > GO GO	Spostarsi su "SETUP"				
< > GO GO	Accettare e quindi memorizzare				
< > GO	Spostarsi su "CHANNEL" o "MEMO"				
< > GO	Selezionare una pagina MEMO				
< > GO < > GO	Spostarsi su "SETUP"				
< > GO < > GO	Premere				
< > GO < > GO	Selezionare una pagina				
< > GO < > GO	Premere due volte				
BACK	Premere				

***Sottotitoli video** Per visualizzare automaticamente i sottotitoli del televideo disponibili per un particolare canale, memorizzare la pagina dei sottotitoli del televideo come pagina MEMO numero 9.

Doppio schermo Con il televideo attivato, premere **TEXT** per passare dalla visione a schermo intero alla visione a doppio schermo, e viceversa.

NOTA: se il televisore è collegato con un cavo Master Link a un altro televisore, le pagine MEMO memorizzate non vengono condivise dai due televisori. È necessario che le pagine MEMO vengano memorizzate manualmente su ciascun televisore collegato.



- 10 Sistema BeoLink
- 12 Collegamento e configurazione di un impianto audio
- 14 Collegamento e configurazione di un sistema BeoLink
- 15 Il televisore in una stanza collegata
- 16 Due televisori nella stessa stanza



Sistema BeoLink

Se si dispone del sistema BeoLink, è possibile comandare tutte le fonti collegate sia dalla stanza principale che dalle stanze collegate.

Attivazione delle fonti nella stanza principale o collegata

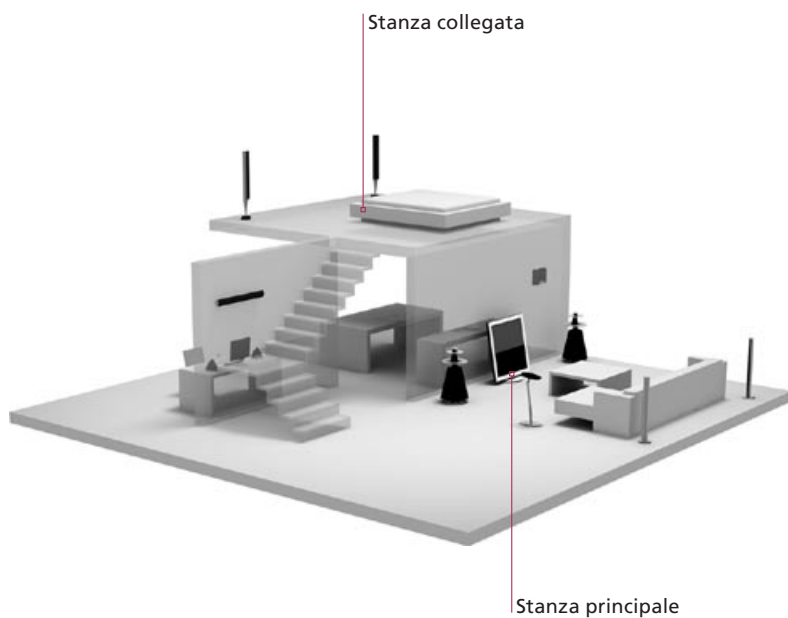

Azionamento con il Beo4



Audio TV sui diffusori audio

Ascolto dell'audio da una fonte TV sui diffusori dell'impianto audio.

Audio sui diffusori del televisore

Ascolto dell'audio sui diffusori collegati al televisore. Solo pertinente per le l'opzione 1-1; vedere pagina 13.

Utilizzo di una fonte presente in una stanza

Attivazione di una fonte ubicata nella stanza principale o nella stanza collegata da una stanza collegata. Il tipo di fonte, per esempio un prodotto audio, è presente solo in una stanza.

Utilizzo di una fonte nella stanza collegata

Attivazione di una fonte nella stanza collegata, per esempio un televisore nella stanza collegata, con un altro televisore nella stanza principale.

Utilizzo di una fonte nella stanza principale

Consente di attivare una fonte della stanza principale da una stanza collegata se la medesima fonte, per esempio TV, è disponibile nella stanza collegata.

Suggerimenti utili

- Opzioni** Per poter utilizzare adeguatamente tutte le funzioni, i prodotti devono essere impostati sulle opzioni corrette. Vedere pag. 16.
- Fonte stanza principale** Questa è la fonte centrale dalla quale è possibile distribuire audio e immagini alle fonti nella stanza collegata.
- Fonte stanza collegata** Questa fonte è collocata nella stanza collegata e, tramite questa fonte, è possibile ricevere audio e immagini dalle fonti della stanza principale collegate.

LIST	TV	
Selezionare AV * ¹	Selezionare la fonte video	
LIST	CD	
Selezionare AV * ¹	Selezionare la fonte audio	
RADIO		
Selezionare la fonte	Utilizzare la fonte nel modo consueto	
TV		
Selezionare la fonte	Utilizzare la fonte nel modo consueto	
LIST	TV	
Selezionare LINK * ¹	Selezionare la fonte	Utilizzare la fonte nel modo consueto

Azionamento con il Beo5



...	TV	
Selezionare la zona dei diffusori	Selezionare la fonte video	
...	CD	
Selezionare la zona dei diffusori TV	Selezionare la fonte audio	
RADIO		
Selezionare la fonte	Utilizzare la fonte nel modo consueto	
TV		
Selezionare la fonte	Utilizzare la fonte nel modo consueto	
Link	TV	
Premere	Selezionare la fonte	Utilizzare la fonte nel modo consueto

Modifiche alla configurazione della stanza collegata impianto audio

Se si spostano i prodotti della stanza collegata in altre stanze, ricordare di chiedere al rivenditore Bang & Olufsen di riconfigurare il telecomando Beo5.

Solo impianti audio Bang & Olufsen con supporto Master Link integrato nel televisore.

¹*NOTE: per poter visualizzare i menu **AV** e **LINK** sul Beo4, questi dovranno essere prima aggiunti all'elenco delle funzioni del Beo4. Per ulteriori informazioni, vedere la guida in dotazione con il Beo4.

Per utilizzare al meglio un impianto audio/video integrato, basta collegare un impianto audio Bang & Olufsen compatibile al televisore utilizzando un cavo Master Link.

1. Collegamento dell'impianto audio

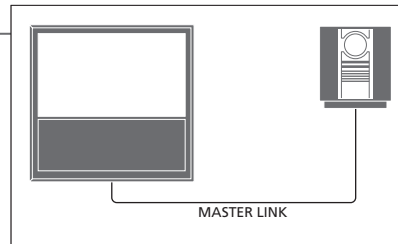

Utilizzando un cavo Master Link, collegare le prese contrassegnate MASTER LINK sul televisore all'impianto audio.

2. Impostazione dell'opzione per il televisore

Se il televisore è stato configurato in un sistema audio/video, impostarlo sull'opzione appropriata. Impostare per prima cosa l'intero impianto su standby e quindi posizionarsi davanti al televisore.

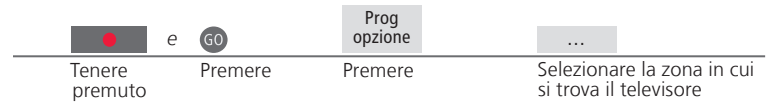

3. Impostazione dell'opzione per l'impianto audio

Impostare l'impianto audio sull'opzione corretta. Impostare per prima cosa l'intero impianto su standby e quindi posizionarsi davanti all'impianto audio.

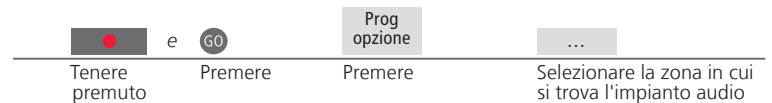

Suggerimenti utili

- TV e diffusori audio** È possibile riprodurre un CD sull'impianto audio utilizzando i diffusori collegati al televisore, oppure selezionare un canale TV e inviare l'audio ai diffusori dell'impianto audio.
- Selezione delle opzioni** Se si dispone del telecomando Beo4, le opzioni per il televisore possono essere 1, 2 o 4 nella stanza principale, e 5 o 6 in una stanza collegata. Le opzioni per l'impianto audio possono essere 0, 1, 2, 4, 5 e 6. Vedere anche pagina 16.

L'impianto audio/video può essere collocato in un'unica stanza oppure in due stanze, con il televisore in una stanza e l'impianto audio, completo di un set di diffusori, in un'altra.

Selezione delle opzioni

Questa pagina comprende una panoramica delle opzioni disponibili quando si usa il telecomando Beo4. Per impostare le opzioni corrette con il Beo5, selezionare la zona in cui si trova il prodotto; vedere pag. 17.

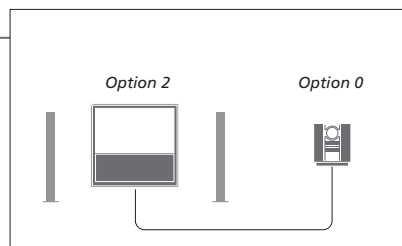

Il televisore e l'impianto audio sono configurati in una stanza con tutti i diffusori collegati al televisore. Impostare il televisore sull'opzione 2 e l'impianto audio sull'opzione 0.

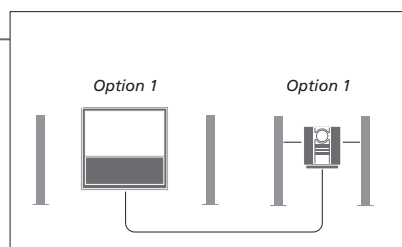

Il televisore (con o senza diffusori collegati) e l'impianto audio (con un set di diffusori collegato) sono configurati in un'unica stanza. Impostare il televisore sull'opzione 1 e l'impianto audio sull'opzione 1.

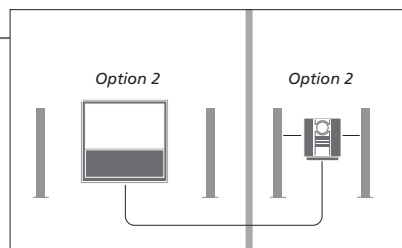

L'impianto audio è configurato in una stanza e il televisore (con o senza diffusori collegati) in un'altra. Impostare il televisore sull'opzione 2 e l'impianto audio sull'opzione 2.

Opzioni Per ulteriori informazioni sulle opzioni 4, 5 e 6, vedere le pagine 15-16.

NOTA: non tutti gli impianti audio Bang & Olufsen supportano l'integrazione con un televisore. Per ulteriori informazioni, contattare il proprio rivenditore Bang & Olufsen.

Collegamento e configurazione di un sistema BeoLink per la visualizzazione di immagini e l'ascolto dell'audio in stanze collegate. È possibile, per esempio, collegare il televisore nel soggiorno a un altro impianto video o configurare una coppia di diffusori in un'altra stanza.

Configurazione dei collegamenti

Per distribuire segnali video alle stanze collegate, è necessario collegare un amplificatore RF Link al televisore della stanza principale e al televisore nella stanza collegata.*¹

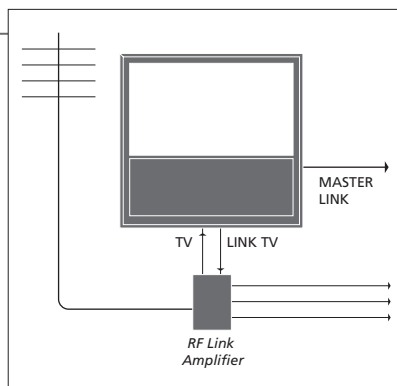

Collegare il cavo Master Link alla presa identificata con MASTER LINK sul televisore. Per distribuire segnali video alle stanze collegate, collegare un comune cavo per antenna alla presa LINK TV sul pannello di collegamento principale, quindi collegarlo all'amplificatore RF Link e collegare il cavo Master Link nella stanza collegata. Seguire le istruzioni fornite con gli apparecchi della stanza collegata.

Attivazione del modulatore di sistema

Se si dispone di una configurazione audio, come BeoLink Active/Passive, e si installa un televisore non collegabile nella stessa stanza, è necessario impostare il modulatore di sistema su "Si". L'impostazione di fabbrica è "AUTO" e deve essere utilizzata se si dispone di un televisore Bang & Olufsen collegabile.

Selezionare il menu "CONFIGURAZIONE TV"

Selezionare "SINTONIZZAZIONE COLLEG." nel menu "COLLEGAMENTI"

Selezionare "MODULATORE"



Evidenziare "Si"

Confermare

Modifica della frequenza di collegamento

Se, ad esempio, un canale TV locale viene trasmesso sulla stessa frequenza dell'impostazione di fabbrica utilizzata dal sistema BeoLink, ovvero 599 MHz, è opportuno sintonizzare il modulatore di sistema su una frequenza libera.*²

Selezionare il menu "CONFIGURAZIONE TV"

Selezionare "SINTONIZZAZIONE COLLEG." nel menu "COLLEGAMENTI"

Selezionare "FREQUENZA"



Reperire frequenza libera

Confermare

Suggerimenti utili

¹*Apparecchi collegati Se un impianto audio è già collegato alla presa MASTER LINK e si desidera collegare altri dispositivi, è opportuno dividere il cavo Master Link in due e unirli al cavo proveniente dalla stanza collegata per mezzo di una speciale scatola di giunzione. Per assistenza, rivolgersi al rivenditore Bang & Olufsen.

²*Frequenza di collegamento Se viene modificata la frequenza di collegamento del televisore nella stanza principale, verificare che anche la frequenza di collegamento nella stanza collegata venga modificato di conseguenza.

NOTA: non è possibile distribuire segnali HDMI da un televisore collocato nella stanza principale all'impianto collocato in una stanza collegata.

Se si dispone del sistema BeoLink, è possibile comandare tutti gli impianti collegati tramite il televisore in una stanza collegata.

Collegamento televisore in stanza collegata

Se il televisore viene collegato per essere utilizzato in una stanza collegata, seguire la procedura descritta di seguito.

- 1 Collegare il televisore della stanza collegata alla rete di alimentazione elettrica.
- 2 Utilizzare il telecomando per programmare il televisore della stanza collegata sull'opzione corretta.
- 3 Scollegare il televisore della stanza collegata dalla rete di alimentazione.
- 4 Eseguire i collegamenti necessari.
- 5 Ricollegare il televisore della stanza collegata alla rete di alimentazione elettrica.

Impostazione dell'opzione per il televisore nella stanza collegata

Per il corretto funzionamento dell'intero impianto è importante che il televisore nella stanza collegata sia stato programmato sull'opzione corretta prima di collegarlo all'impianto nella stanza principale. Posizionarsi davanti al televisore nella stanza collegata.

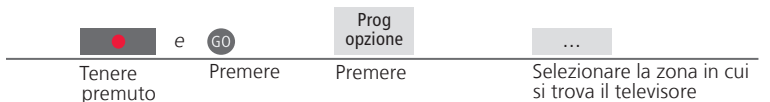

*NOTA: se si dispone del Beo4 e si collega il televisore per l'uso in una stanza collegata in cui sono già collegati altri impianti come, ad esempio, dei diffusori, è necessario impostare il televisore sull'opzione 5.

Se due televisori sono installati nella stessa stanza e si usa un solo telecomando per entrambi, per un corretto funzionamento degli apparecchi, è essenziale che i televisori siano impostati sull'opzione corretta.

Selezione dell'opzione corretta

Se un secondo televisore viene posizionato in una stanza principale, già dotata di un televisore Bang & Olufsen e i comandi del telecomando possono essere ricevuti da entrambi i televisori, è necessario modificare l'opzione del televisore secondario per impedire l'accensione simultanea degli apparecchi. Posizionarsi davanti al televisore secondario.

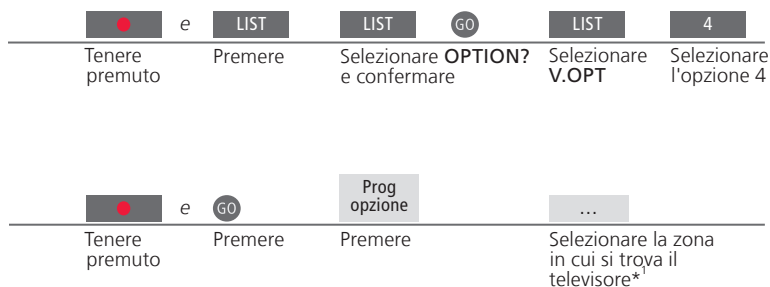

Beo4 - azionamento del televisore con l'opzione 4

Attivare la fonte premendo il relativo tasto. Se, tuttavia, il televisore è impostato sull'opzione 4 e si utilizza il Beo4, seguire le istruzioni per attivare la fonte. Se si desidera dedicare un telecomando al televisore secondario, contattare il rivenditore Bang & Olufsen.

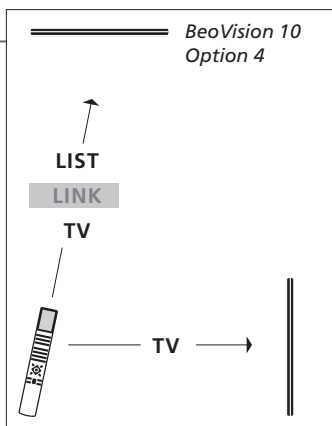

Suggerimenti utili

Televideo con l'opzione 4 Per poter usare il televideo su un televisore impostato sull'opzione 4, è necessario impostare il Beo4 su **VIDEO 3**. Questo tuttavia limita le funzioni del Beo4 che possono essere usate con i televisori impostati su altre opzioni. Per ulteriori informazioni, vedere la guida fornita con il Beo4.

¹*NOTA: per ulteriori informazioni sulla scelta delle zone, contattare il rivenditore autorizzato Bang & Olufsen.

Beo5 – azionamento dei televisori

Di solito, se si possiede un Beo5, è possibile attivare una fonte semplicemente premendo il corrispondente tasto della fonte. Ma se due televisori sono installati nella stessa stanza, è necessario selezionare prima la zona del televisore che si desidera usare.

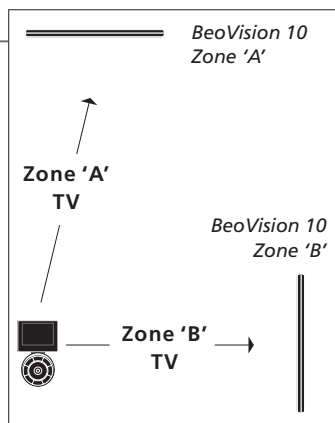

Premere la zona per il televisore che si desidera utilizzare.

Selezionare la fonte



- 20 Audio surround
- 21 Tipo di audio
- 22 Sleep Timer e Riproduzione timer
- 23 Modifica e aggiunta canali TV
- 24 Regolazione delle impostazioni dell'immagine e dell'audio
- 25 Formato immagine
- 26 Configurazione del sintonizzatore
- 28 Azionamento di altri apparecchi con il Beo4 o il Beo5

È possibile selezionare una combinazione di diffusori sulla base della fonte che si sta utilizzando.

Selezione dei diffusori per l'audio cinematografico

Il televisore seleziona automaticamente l'audio ottimale quando si seleziona una fonte, ma è inoltre possibile regolare personalmente questa impostazione, utilizzando una combinazione di diffusori disponibile.

Richiamare up **SPEAKER** sul display del Beo4*¹

1-5
Selezionare la combinazione di diffusori*²

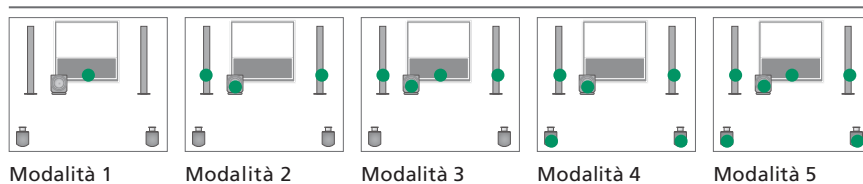

Modalità 1

Modalità 2

Modalità 3

Modalità 4

Modalità 5

Suggerimenti utili

¹***Menu LIST** Per visualizzare **SPEAKER** sul Beo4, è necessario prima aggiungerlo all'elenco delle funzioni del Beo4.

²***Ottimizza** La combinazione dei diffusori viene ottimizzata se si preme **GO** sul Beo4. Sul Beo5, premere **Ottimizza**.

NOTA: se al TV sono collegati soltanto due diffusori anteriori, sarà possibile selezionare solo **Modalità 1-3**. È possibile aggiungere un subwoofer BeoLab al televisore.

Selezione di un audio di tipo diverso durante la visione di un programma televisivo.

Modifica del tipo di audio o della lingua

Come scorrere le diverse tipologie d'audio e le lingue disponibili.

LISTGO

Selezionare **SOUND** e confermare

GO

Premere diverse volte per selezionare

Tipo di audio o lingua Il tipo di audio preferito può essere memorizzato durante la sintonizzazione dei canali TV. Vedere pag. 23.

Sleep Timer e Riproduzione timer

È possibile impostare uno Sleep Timer per disattivare il televisore dopo un determinato periodo di tempo. È inoltre possibile accendere e spegnere il televisore automaticamente impostando un timer di riproduzione sull'impianto nella stanza principale.

Attivazione di uno Sleep Timer

Programmazione del televisore per la commutazione su standby dopo un determinato periodo di tempo.

→ Premere più volte **LIST** fino a visualizzare **SLEEP** sul telecomando Beo4*¹

→ Premere **GO** ripetutamente per effettuare la selezione.

Disattivazione di uno Sleep Timer

Se si cambia idea, è sempre possibile disattivare lo Sleep Timer.

→ Premere più volte **LIST** fino a visualizzare **SLEEP** sul telecomando Beo4

→ Premere ripetutamente **GO** fino alla visualizzazione di **OFF**

Attivazione del timer riproduzione

Per includere il televisore nel timer riproduzione, impostare il timer su "S"²

→ Premere **MENU** per richiamare il menu "CONFIGURAZIONE TV"

→ Selezionare il menu "RIPRODUZIONE TIMER"

→ Selezionare il menu "TIMER SI/NO"

→ Selezionare "SI" e confermare

Suggerimenti utili

¹***Menu LIST** Per visualizzare **SLEEP** sul Beo4, è necessario dapprima aggiungerlo all'elenco delle funzioni del Beo4.

Sicurezza Per ragioni di sicurezza, lo stand non ruoterà se il televisore è attivato tramite un timer di riproduzione.

²***NOTA:** per impostare un timer riproduzione, è necessario disporre di un altro prodotto Bang & Olufsen dotato di funzione orologio e collegato al televisore.

Come riorganizzare l'ordine di visualizzazione dei canali e denominarli.
 È inoltre possibile eliminare un canale o aggiungere nuovi canali, se disponibili.
 È possibile infine preimpostare 99 canali TV con i propri numeri di canale.

Spostamento di un canale

È possibile spostare un canale TV sul numero di canale desiderato.

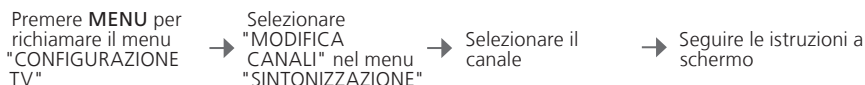

Denominazione di un canale

Come denominare i canali per riconoscerli facilmente.



Eliminazione di un canale

Come eliminare i canali che non si desidera utilizzare.

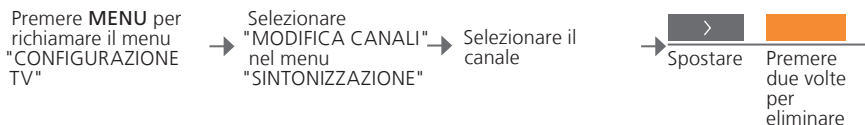

Modifica dei canali sintonizzati

Come eseguire la sintonizzazione di precisione per la ricezione dei canali, indicare la presenza di canali codificati e scegliere il tipo di audio adatto ai singoli canali, ecc.

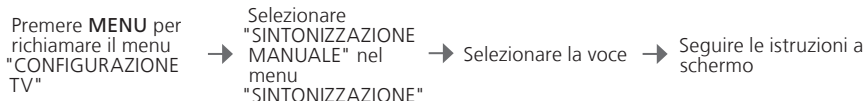

Risintonizzazione mediante sintonizzazione automatica

Risintonizzazione automatica di tutti i canali. Notare che tutte le impostazioni relative ai canali saranno eliminate.



Aggiunta di nuovi canali

Come aggiungere canali che sono stati, per esempio, spostati dall'emittente.

Sintonizzazione dei canali tramite il menu "AGGIUNGI CANALI" per lasciare inalterati i canali precedentemente sintonizzati e preservare i nomi, l'ordine e le impostazioni memorizzati per questi canali.



"SINTONIZZAZIONE MANUALE" Il menu "SINTONIZZAZIONE MANUALE" consente di accedere alle voci di menu "FREQUENZA", "NUMERO CANALE", "SINTONIA FINE", "DECODER", "SISTEMA TV" e "AUDIO".

"SISTEMA TV" Se viene visualizzata la voce "SISTEMA TV", assicurarsi che il sistema di trasmissione corretto sia impostato prima di avviare la sintonizzazione: "B/G" (PAL/SECAM BG), "I" (PAL I), "L" (PAL/SECAM L) e "D/K" (PAL/SECAM D/K). Per ulteriori informazioni, contattare il proprio rivenditore.

NOTA: se i canali vengono trasmessi in due lingue e si desidera riprodurle entrambe, è possibile memorizzare due volte il canale, una volta per ciascuna lingua.

Regolazione delle impostazioni dell'immagine e dell'audio

Le impostazioni dell'immagine e dell'audio sono pre-programmate su valori neutri che soddisfano la maggior parte delle condizioni di visione e di ascolto. È possibile tuttavia modificarle in base alle necessità.

Regolazione dell'immagine

Regolazione della luminosità, del colore o del contrasto. Per informazioni sui formati dell'immagine, vedere pagina 25. Eventuali modifiche all'opzione "TINTA" vengono applicate solo al canale corrente.

Premere **MENU** per richiamare il menu "CONFIGURAZIONE TV"

→ Selezionare il menu "IMMAGINE"

→ Inserire e confermare le impostazioni

Disattivazione dell'immagine

Rimozione temporanea dell'immagine dallo schermo.

Premere più volte **LIST** fino a visualizzare **P.MUTE** sul Beo4 e confermare

Regolazione dell'audio

Preimpostazione di volume, bassi, alti o sonorità, di un subwoofer BeoLab collegato e due combinazioni di diffusori predefinite. Il contenuto del menu "AUDIO" dipende dai dispositivi collegati al televisore. Vedere anche le informazioni sulle combinazioni dei diffusori a pagina 20.

Premere **MENU** per richiamare il menu "CONFIGURAZIONE TV"

→ Selezionare il menu "AUDIO"

→ Selezionare il menu "REGOLAZIONI"

→ Inserire e confermare le impostazioni

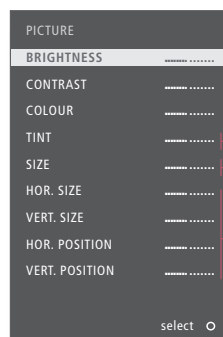
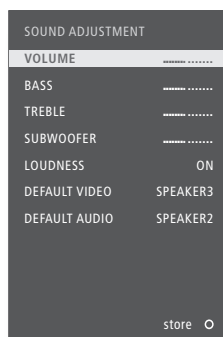

Solo segnale NTSC
Solo segnale 1080p/i
Solo segnale VGA

Suggerimenti utili

- Impostazioni temporanee** Per memorizzare solo le impostazioni video e audio fino a quando non si spegne il televisore, premere senza rilasciare **EXIT** invece di **GO** quando si confermano le impostazioni.
- "VIDEO PREDEF."** La combinazione di diffusori selezionata nel sottomenu "VIDEO PREDEF." viene attivata automaticamente quando si attiva una fonte video tramite il televisore.
- "AUDIO PREDEF."** La combinazione di diffusori selezionata nel sottomenu "AUDIO PREDEF." viene attivata automaticamente quando si attiva una fonte audio tramite il televisore.

È possibile selezionare un formato d'immagine per personalizzare la visione.

Selezione del formato dell'immagine

Il televisore adatta automaticamente l'immagine per riempire il più possibile lo schermo quando si seleziona una fonte, ma si può anche selezionare il formato desiderato indipendentemente.

Richiamare FORMAT sul display del Beo4¹

1-4

Selezionare il formato²

Regolare l'immagine verso l'alto o il basso con i tasti direzionali, se possibile



Standard³
Per immagini 4:3, vista panoramica



Zoom
L'immagine viene regolata verticalmente

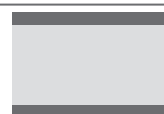

Wide
Per immagini 16:9, widescreen



Esteso
Le barre possono essere rimosse, visualizzando l'immagine in formato 16:9.

¹* **Menu LIST** Per visualizzare **FORMAT** sul Beo4, è necessario prima aggiungerlo all'elenco delle funzioni del Beo4.

²* **Ottimizza** È possibile ottimizzare il formato dell'immagine premendo **GO** sul Beo4. Sul Beo5, premere **Ottimizza**.

³* **Variazione** Utilizzare **◀** oppure **▶** per selezionare opzioni diverse da quella standard. Sul Beo5, premere **Variazione**.

Configurazione del sintonizzatore

Se la fonte del televisore o del DVB è un'unità periferica, come un set-top box, è possibile disattivare il sintonizzatore TV o DVB.

Disattivazione del sintonizzatore interno

Se si disattiva il sintonizzatore TV, è possibile attivare il sintonizzatore DVB con il tasto **TV**.

Se si disattiva il sintonizzatore DVB, è possibile attivare un'unità periferica collegata con il tasto **DTV**.

→ Premere **MENU** per richiamare il menu "CONFIGURAZIONE TV"

→ Selezionare il menu "CONFIGURAZIONE SINTONIZZATORE"

→ Disattivare/attivare "SINTONIZZATORE"

→ Disattivare/attivare "DVB HD" e confermare

Disattivazione del sintonizzatore TV/ DVB Menu "CONFIGURAZIONE CANALE"

Se si disattiva sia il sintonizzatore TV sia il sintonizzatore DVB, è possibile attivare un'unità periferica, che rivestirà la funzione di sintonizzatore, sia tramite il pulsante **TV** che con il pulsante **DTV**.
Il menu "CONFIGURAZIONE CANALE" è disponibile solo se il sintonizzatore TV è abilitato. Vedere pag. 46.

NOTA: se un registratore con hard disc Bang & Olufsen è stato collegato al televisore, si raccomanda di non disabilitare il sintonizzatore TV.



Il Peripheral Unit Controller integrato funge da "interprete" tra i dispositivi video collegati, come ad esempio un set-top box, un videoregistratore, un lettore DVD e il telecomando Bang & Olufsen.

Visualizzazione del menu a sovrapposizione*¹

Il menu a sovrapposizione, se si utilizza il Beo4, offre un accesso rapido alle funzioni selezionate.

Selezionare il dispositivo collegato

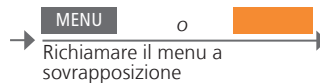

Selezionare la funzione

Azionamento diretto con il Beo4

Attivazione di una funzione senza il menu a sovrapposizione. I dispositivi collegati devono essere accesi. Per un elenco delle funzioni, rivolgersi al proprio rivenditore Bang & Olufsen.

Premere il tasto colorato per attivare la funzione

o

Premere GO e un numero per attivare la funzione

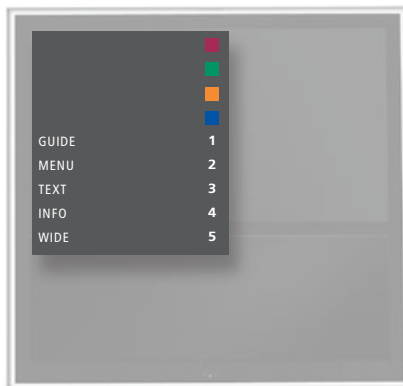

Il menu a sovrapposizione del Beo4.

Suggerimenti utili

¹***Menu a sovrapposizione** Non è possibile richiamare il menu a sovrapposizione in stanze collegate. È necessario premere il tasto colorato desiderato oppure GO seguito da un numero.

NOTA: il tasto che attiva l'unità periferica dipende dalla configurazione del sintonizzatore e dalle impostazioni nel menu "COLLEGAMENTI". Vedere le pagine 26 e 35.

Il telecomando Bang & Olufsen può essere utilizzato per accedere a tutte le funzioni offerte dai dispositivi di altre marche.

Azionamento con il Beo5

Le funzioni principali dei dispositivi possono essere azionate tramite il display del Beo5. È possibile che non tutte le funzioni siano supportate.

→ Selezionare la fonte → Selezionare la funzione

Utilizzo dei menu dei dispositivi

Uso del menu del dispositivo tramite il telecomando. Sul Beo4, può essere necessario premere **EXIT** piuttosto che **STOP** per tornare a un menu precedente.

→ Richiamare il menu del dispositivo



Esplorare i menu



Selezionare la funzione



Scorrere gli elenchi delle pagine/canali



Immettere le informazioni

Attivazione o disattivazione Se si dispone del Beo4, su alcuni dispositivi collegati è necessario premere **GO** e quindi **0** per accendere o spegnere il dispositivo.
Menu TV Sul Beo4, premere **MENU** due volte per richiamare il menu principale del televisore quando per esempio DVD è selezionato come fonte.

NOTA: vedere anche la guida in dotazione con i dispositivi collegati. Per ulteriori informazioni sui dispositivi supportati, contattare il rivenditore autorizzato Bang & Olufsen.



32	Installazione del televisore
34	Ampliamento della configurazione
36	Installazione di dispositivi aggiuntivi
38	Pannelli dei collegamenti
40	Prima configurazione del televisore
42	Configurazione dei diffusori
44	Impostazioni aggiuntive
46	Menu a schermo
46	Pulizia



Seguire le linee guida sul posizionamento e il collegamento descritte in questa pagina e in quelle seguenti.

Opzioni di posizionamento

Il televisore può essere posizionato su uno stand motorizzato o montato su una staffa da parete.

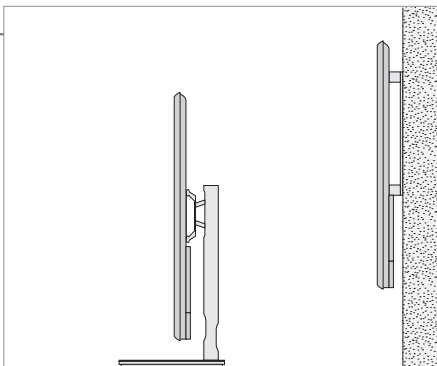

Movimentazione

Raccomandiamo di lasciare il televisore nel suo imballaggio quando si montano le cerniere della staffa da parete o la staffa per lo stand.

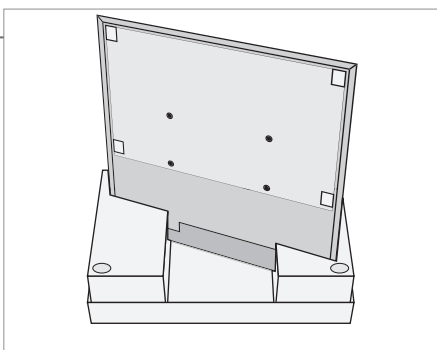

Staffa da parete e stand motorizzato

Consente di impostare l'angolo di rotazione massimo per lo stand del televisore. Vedere pag. 41. La staffa da parete può essere ruotata manualmente di 45°, verso sinistra o verso destra, a seconda della propria configurazione. Ricordarsi di lasciare spazio sufficiente intorno al televisore perché possa ruotare liberamente.

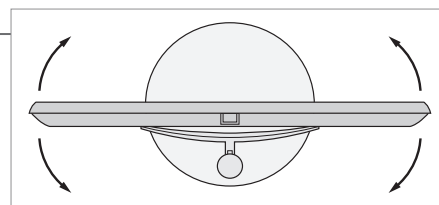
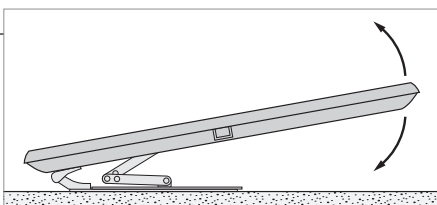

Importante

Ventilazione Lasciare spazio sufficiente intorno allo schermo per consentire una ventilazione adeguata. Non coprire le ventole. In caso di surriscaldamento (spia di standby lampeggiante e avviso su schermo), impostare il televisore sullo standby (non spegnere) e attendere che si raffreddi. In questo periodo non è possibile utilizzare il televisore.

Panoramica

Individuare il pannello dei collegamenti e altri elementi importanti:

- 1 Staffa di fissaggio per la staffa a parete.
- 2 Staffa di fissaggio per lo stand.
- 3 Coperchio del pannello dei collegamenti.

Qui è presente anche il collegamento all'alimentazione di rete. Tirare la base verso di sé per rimuovere il coperchio.

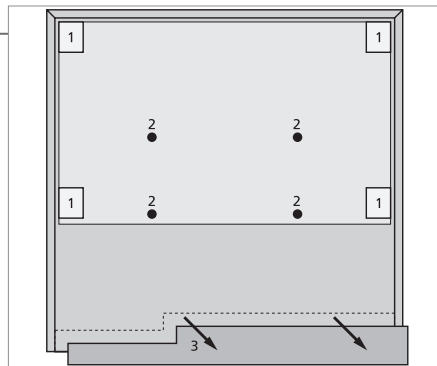

Instradamento dei cavi

È possibile fissare i cavi su entrambi i lati o al centro, a seconda della staffa da parete o posizionamento dello stand.

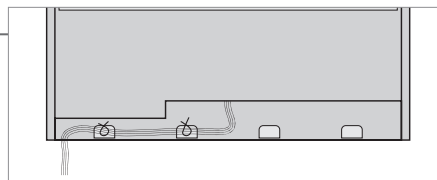

Se si possiede uno stand motorizzato, assicurarsi che i cavi siano sufficientemente lunghi da consentire la rotazione del televisore prima di avvolgerli in un unico fascio, con i fermacavo.

Montaggio della copertura anteriore in panno

Dopo aver posizionato il televisore sulla staffa da parete o stand, procedere con il montaggio della copertura anteriore in panno.

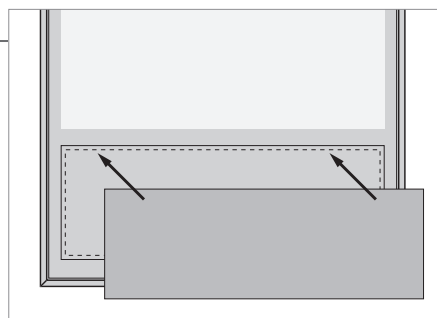

Si consiglia di rimuovere la copertura in panno durante la pulizia. Evitare di spruzzare liquidi direttamente sullo schermo per non danneggiare i diffusori; utilizzare un panno morbido. Vedere pag. 46.

Ampliamento della configurazione

Il televisore supporta una vasta gamma di dispositivi aggiuntivi.

Scollegamento dalla rete elettrica

Quando si amplia la configurazione, il televisore deve essere scollegato dalla rete elettrica.

→ Spegnere il televisore

→ Scollegare il televisore dalla rete elettrica

Collegamento di dispositivi supplementari

Per poter controllare prodotti non di marca Bang & Olufsen con il Beo4, è possibile montare un trasmettitore IR Bang & Olufsen su ciascun apparecchio. Vedere anche pag. 37.

→ Selezionare la presa corrispondente, contrassegnata PUC

→ Effettuare i collegamenti

Avviamento del televisore

Rimontare sempre i coperchi prima di collegare il televisore alla rete elettrica.

→ Montare tutti i coperchi dei collegamenti

→ Collegare il televisore alla rete elettrica

→ Accendere il televisore

Informazioni

"OPZIONI STANDBY" Imposta lo spegnimento del set-top box quando si cambia la fonte o quando si spegne il televisore. È inoltre possibile selezionare se il set-top box debba essere sempre acceso o attivato/disattivato manualmente tramite il telecomando.

Registrazione di dispositivi supplementari

Se non sono stati automaticamente rilevati dal televisore, registrare gli apparecchi ad esso collegati. Ripetere la procedura per ciascun gruppo prese.



Contenuto del menu "COLLEGAMENTI"		
AV1–AV4		Registrazione di dispositivi collegati
HDMI EXPANDER		Consente di abilitare o disabilitare un HDMI Expander collegato alla presa HDMI B
SINTONIZZAZIONE COLLEG.		Consente di impostare una frequenza link e abilitare così il modulatore di sistema; vedere pag. 14

Opzioni delle fonti nei menu "AV1–AV4"		
NONE		Nessun apparecchio collegato
V.MEM		Videoregistratore collegato
DVD		Lettore DVD o registratori collegati
DVD2		Lettore DVD o registratori collegati
DTV2 (V.AUX)		Apparecchi come un set-top box
DTV		Apparecchi come un set-top box ^{*1}
V.AUX2		Apparecchi come una console per videogiochi
TV		Apparecchi come un set-top box ^{*1}
PC		PC o BeoMaster collegati (solo AV3)

Gli esempi sovrariportati sono solo indicativi; è possibile registrare i dispositivi disponibili a qualunque fonte. Potrebbe essere inoltre necessario registrare i dispositivi aggiuntivi nel sistema Master Link.

"VGA" Apparecchi collegati tramite la presa VGA (AV3).
 " Y – Pb – Pr" Apparecchi collegati tramite la presa Y – Pb – Pr (AV2 o AV3).
 "HDMI" Apparecchi collegati tramite una presa HDMI. Se l'HDMI EXPANDER è stato impostato su "SI" nel menu "COLLEGAMENTI", l'opzione "B" nei menu "AV" è sostituita da "B1", "B2", "B3" e "B4".

^{*1}Solo disponibile se il sintonizzatore DVB e il sintonizzatore TV sono stati disabilitati. Vedere pag. 26.

Installazione di dispositivi aggiuntivi

Configurazione del televisore con fonti e diffusori.

Segnali antenna

Collegare i segnali antenna (terrestre o via cavo, per esempio) alle prese illustrate nel disegno.

Diffusori

Utilizzare diffusori Power Link Bang & Olufsen. Servirsi dei cavi in dotazione con i diffusori. I cavi sono disponibili presso il proprio rivenditore Bang & Olufsen.

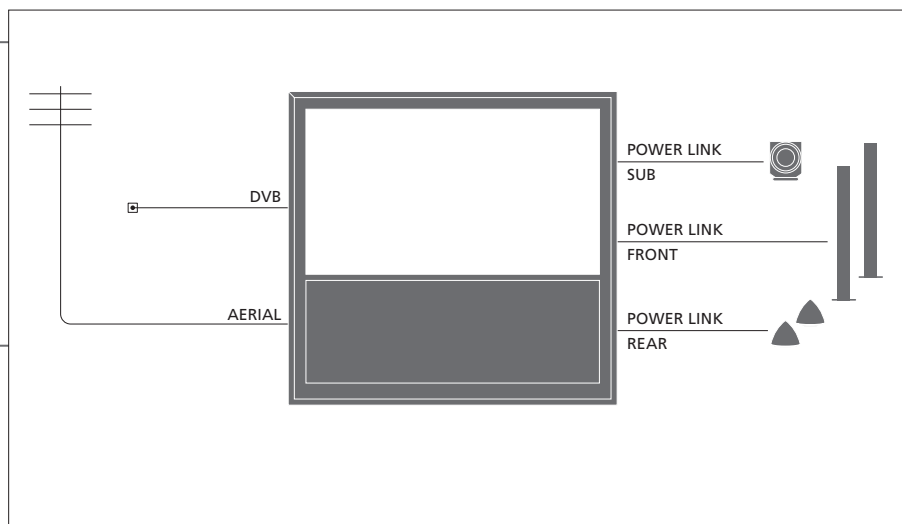

Suggerimenti utili

Dispositivi dotati di uscita HDMI

I dispositivi dotati di uscita HDMI, come un set-top box, possono essere collegati a una delle prese HDMI disponibili del televisore, indipendentemente dal gruppo prese AV al quale il dispositivo è stato collegato. Per distribuire la fonte in un'altra stanza, è inoltre necessario collegare l'apparecchio a una presa a 21 piedini o a una presa d'ingresso AV3 sul pannello dei collegamenti. Per ulteriori informazioni su come configurare i dispositivi collegati, vedere pagina 35.

Dispositivi video supplementari

Collegamento simultaneo di diversi tipi di apparecchi video. Qui sono riportati esempi di nomi di fonti che è possibile selezionare per gli apparecchi nel menu "COLLEGAMENTI".

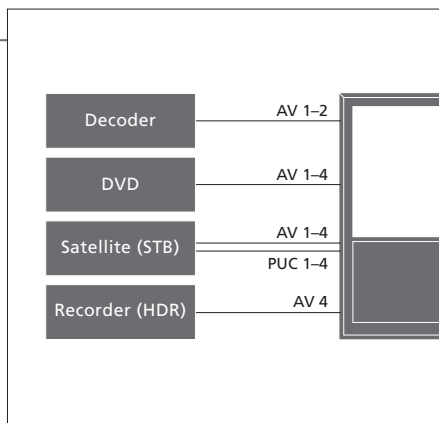

Trasmettitori IR: per poter controllare prodotti non di marca Bang & Olufsen con un telecomando Bang & Olufsen, è possibile montare un trasmettitore IR Bang & Olufsen su ciascun apparecchio. Collegare ciascun trasmettitore alla relativa presa PUC sul pannello di collegamento principale.

Impianto audio

Collegamento di un impianto audio Bang & Olufsen con una presa Master Link al televisore. Utilizzare la presa Master Link sul pannello di collegamento principale. Vedere anche le pagine 12-13.

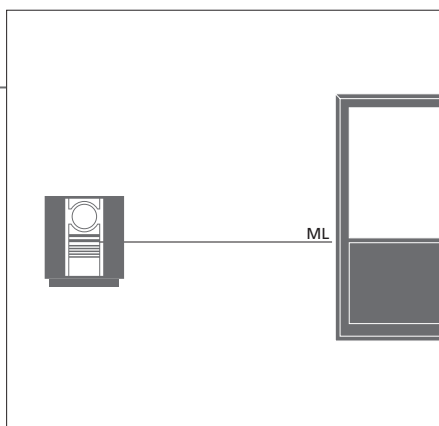

Cavo alimentazione e spina

Il cavo dell'alimentazione e la relativa spina in dotazione sono stati progettati specificamente per il televisore. Se la spina viene sostituita o il cavo di alimentazione viene danneggiato in qualche modo, la qualità dell'immagine televisiva verrà compromessa. Collegare la presa ~ sul pannello di collegamento principale del televisore alla presa a muro. Il ricevitore IR s'illumina in rosso e il televisore è in modalità standby, pronto per essere utilizzato.

Pannelli di collegamento

È necessario che ciascun dispositivo collegato al pannello di collegamento principale venga registrato nel menu "COLLEGAMENTI". Vedere pag. 35.

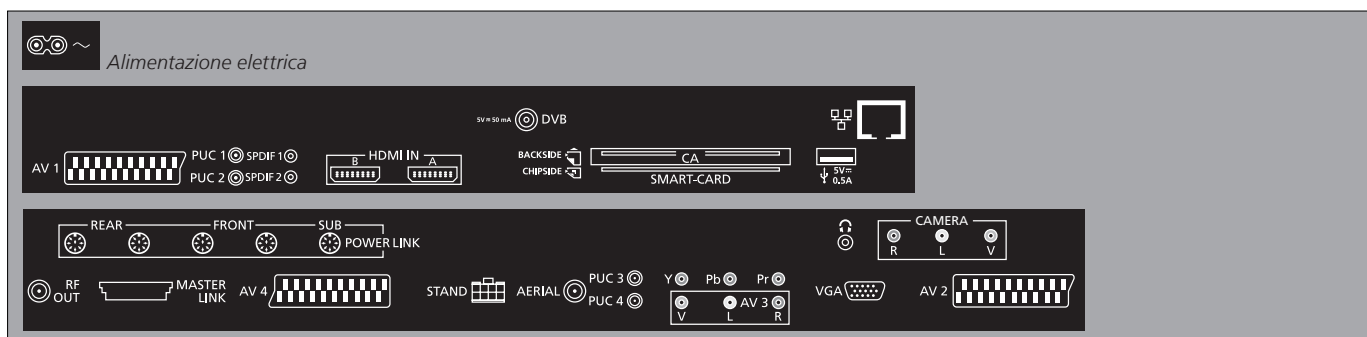

~ – Alimentazione elettrica

Per il collegamento alla rete di alimentazione elettrica.

→ USB

Solo per attività di servizio.

Ethernet¹

Solo per attività di servizio.



Collegamento di cuffie stereo.

AV (1–2 e 4)

Prese a 21 piedini per il collegamento di dispositivi video aggiuntivi, quali un lettore DVD, un set-top box, un decodificatore o un videoregistratore.

AV3 (video, L, R)

Per il collegamento audio (canale audio destro e sinistro, rispettivamente) e segnali video da una fonte esterna.

Suggerimenti utili

SMART CARD Inserire la Smart Card nel modulo CA con il chip dorato rivolto verso la parte anteriore del modulo. Inserire il modulo CA con la parte anteriore rivolta lontano dallo schermo del televisore. Se la Smart Card Conax viene usata da sola, il chip deve essere rivolto verso lo schermo.

¹*Collegare solo a una LAN (local area network) interna alla propria abitazione.

Y – Pb – Pr (AV2–3)

Per i segnali video da una fonte esterna, con una fonte HDTV. Può essere utilizzata con una presa AV o con prese audio digitali.

SPDIF (1–2)

Presa d'ingresso audio digitale, per esempio un lettore DVD.

PUC (1–4)

Per segnali di controllo infrarossi (IR) a dispositivi esterni collegati a una presa AV.

HDMI IN (A–B)

Per fonti video High Definition Multimedia Interface (HDMI) o PC. Le fonti possono essere registrate su tutti i gruppi prese AV. Consente inoltre di collegare un HDMI Expander alla presa HDMI B.

VGA (AV3)

Per collegare un PC e ricevere grafica analogica.

RF OUT

Presa di uscita dell'antenna per la distribuzione di segnali video in altre stanze. Richiede un amplificatore RF Link.

DVB

Presa d'ingresso dell'antenna per il segnale TV digitale.

MASTER LINK

Per un impianto audio o video compatibile Bang & Olufsen.

POWER LINK (SUB)

Presa utilizzata per il collegamento di un subwoofer Bang & Olufsen.

POWER LINK (FRONT – REAR)

Prese per il collegamento di diffusori esterni in una configurazione audio surround. Vedere anche le pagine 42-43.

PCMCIA/SMARTCARD

Per una scheda/modulo per l'accesso ai canali satellitari digitali.

STAND

Per il collegamento di uno stand motorizzato.

AERIAL

Presa di ingresso dell'antenna per il segnale TV analogico, da un'antenna esterna o TV via cavo.

CAMERA (R, L, video)

Per il collegamento audio (canale audio destro e sinistro, rispettivamente) e segnali video da una fonte esterna.

Cuffie Per disattivare l'audio dei diffusori, premere la parte centrale del tasto del volume. Usare il tasto del volume per regolare il volume audio delle cuffie. Per attivare nuovamente l'audio dai diffusori, premere nuovamente la parte centrale del tasto volume.

NOTA: L'ascolto prolungato ad alto volume danneggia l'udito!

Prima configurazione del televisore

La procedura di prima configurazione viene attivata quando il televisore è collegato alla rete elettrica e viene acceso per la prima volta. Se in seguito si modifica la configurazione, è possibile accedere a questi menu per aggiornare le impostazioni.

Avviare il televisore

L'avviamento del televisore richiede circa 20 secondi.

TV

Accende il televisore

Selezione delle impostazioni

Si viene guidati attraverso le seguenti impostazioni solo se si accende il televisore per la prima volta.*¹



Selezionare l'impostazione



Confermare e passare alla voce di menu successiva

LINGUA MENU

Imposta la lingua dei menu a schermo

REGOLAZIONE STAND

Per la calibrazione dello stand; vedere pagina 41

POSIZIONE SCHERMO

Imposta le posizioni dello stand; vedere pagine 41 e 44

CONFIGURA SINTONIZZATORE

Disattiva o attiva il sintonizzatore TV interno o DVB

COLLEGAMENTI

Registrazione di dispositivi aggiuntivi, vedere pagina 35

SINTONIZZAZIONE AUTOMATICA

Sintonizzazione automatica dei canali TV, vedere anche pagina 34
Disponibile solo se il sintonizzatore TV è abilitato; vedere pagina 26

Informazioni

Sintonizzatore TV Il menu "CONFIGURAZIONE CANALE" è disponibile solo se il sintonizzatore TV è abilitato; vedere pagine 26 e 46.

Collegamenti Consente di selezionare il tipo di dispositivo collegato a ciascuna presa, le prese utilizzate, il nome del prodotto e il nome della fonte.

Sintonizzazione automatica Un menu per la sintonizzazione dei canali viene visualizzato automaticamente sullo schermo.

¹*NOTA: quando sono state effettuate le impostazioni desiderate in un menu, potrebbe essere necessario dover premere il tasto verde per passare al menu successivo nel corso della prima configurazione. Seguire le istruzioni a schermo.

Calibrazione dei diffusori

Calibrazione dei diffusori per ottimizzare l'audio in relazione alla propria posizione di ascolto.

TIPO DIFFUSORI

La prima configurazione dei diffusori è applicabile solo ai diffusori per la visione dei programmi televisivi. Vedere anche "Configurazione dei diffusori", alle pagine 42-43, e "Audio surround", a pagina 20.

DISTANZA DIFFUSORI

LIVELLO DIFFUSORI

REGOLAZIONI

Regolazione del volume, dei bassi, degli alti e della sonorità e preimpostazione di due combinazioni di diffusori. Selezione di una diversa combinazione di diffusori, in qualunque momento. Vedere le pagine 20 e 24.

Calibrazione dello stand

Consente di impostare l'angolo di rotazione massimo del televisore, a sinistra e a destra. La rotazione motorizzata del televisore non sarà disponibile finché non verrà completato il processo di calibrazione. Il televisore può essere inclinato solo manualmente.

REGOLAZIONE STAND



In "IMPOSTA POSIZIONE PIÙ A SX", ruotare verso sinistra fino al punto in cui si desidera arrestare il movimento



In "IMPOSTA POSIZIONE PIÙ A DX", ruotare verso destra fino al punto in cui si desidera arrestare il movimento



Confermare

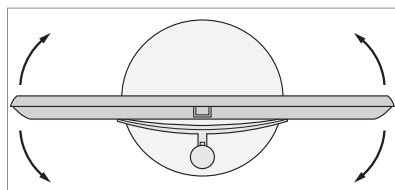

POSIZIONE SCHERMO

Impostazione della posizione di rotazione predefinita del televisore all'attivazione e alla disattivazione. Vedere pag. 44.

NOTA: è necessario calibrare lo stand prima di poterne utilizzare il movimento motorizzato.

Configurazione dei diffusori

È sufficiente aggiungere quattro diffusori Power Link e un subwoofer BeoLab al televisore per ottenere un impianto audio surround.

Selezione della configurazione dei diffusori

Accendere il televisore in modalità TV prima di regolare le impostazioni dei diffusori.

→ Accendere il televisore e richiamare il menu "CONFIGURAZIONE TV"

→ Selezionare "AUDIO"

→ Selezionare il menu

Impostazione del tipo dei diffusori

Registrazione del tipo di ciascun diffusore nel menu.

→ Selezionare il menu "TIPO DIFFUSORI"

→ Selezionare il diffusore e richiamarlo

→  Confermare

Impostazione della distanza dei diffusori

Immettere le distanze lineari espresse in metri tra la posizione di visione preferita e ciascun diffusore.

→ Selezionare il menu "DISTANZA DIFFUSORI"

→ Selezionare il diffusore e la distanza

→  Confermare

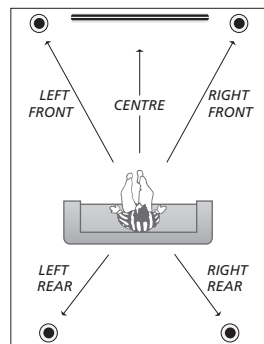

Impostazione della distanza dei diffusori.

Informazioni

Audio durante la configurazione Durante la procedura di configurazione, un segnale acustico viene a volte emesso da un diffusore. Verificare che il diffusore evidenziato corrisponda al nome del diffusore che emette il suono.

Calibrazione del livello dell'audio

Un segnale acustico per la calibrazione viene prodotto a turno da ciascun diffusore. Regolare i diffusori sulla base del livello dell'audio del diffusore centrale. Ciò assicurerà un audio surround ottimale.

→ Selezionare il menu "LIVELLO DIFFUSORI"

→ Selezionare "AUTOMATICA" o "MANUALE" in "SEQUENZA"

→ Se si seleziona "MANUALE", selezionare il diffusore e regolare il livello

→  Confermare

Visualizzazione del sistema audio attivo

È possibile visualizzare sullo schermo il nome del sistema audio attivo di una fonte o programma.

→ Richiamare il menu "CONFIGURAZIONE TV"

→ Selezionare "AUDIO"

→ Selezionare il menu "SISTEMA AUDIO ATTIVO"

NOTA: una volta eseguita la calibrazione dei diffusori, è necessario effettuare una nuova calibrazione solo se vengono apportate modifiche all'installazione.

Impostazioni aggiuntive

È possibile impostare le posizioni di rotazione del televisore.

Posizioni del televisore

È possibile programmare una posizione per la visione dei programmi televisivi e l'ascolto della musica o per quando il televisore è spento. Vedere pagina 40 per informazioni sulla prima configurazione dello stand.

Richiamare il menu "CONFIGURAZIONE TV" e selezionare il menu "POSIZIONE SCHERMO"

Selezionare "VIDEO", "AUDIO", "STANDBY" o "REGOLAZIONE STAND"

→ Ruotare il televisore

→ **GO**
Confermare*¹

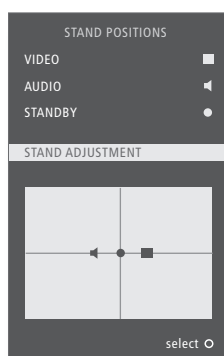

Suggerimenti utili

¹*Configurazione iniziale

Durante la prima configurazione, dopo aver impostato le posizioni del televisore, premere il tasto verde per proseguire con la configurazione iniziale.



Impostazioni generali: selezionare TV e MENU.

<p>1. </p> <p>SINTONIZZAZIONE</p> <p>SLEEP TIMER pag. 22</p> <p>RIPRODUZIONE TIMER</p> <p>COLLEGAMENTI</p> <p>CONFIGURA SINTONIZZATORE</p> <p>AUDIO</p> <p>IMMAGINE</p> <p>POSIZIONE SCHERMO</p> <p>LINGUA MENU</p>	<p>2. </p> <p>MODIFICA CANALI pag. 23</p> <p>AGGIUNGI CANALI pag. 23</p> <p>SINTONIZZAZIONE AUTOMATICA pag. 23</p> <p>SINTONIZZAZIONE MANUALE</p> <p>TIMER pag. 22</p> <p>AV1–AV4 pag. 35</p> <p>HDMI EXPANDER pag. 35</p> <p>SINTONIZZAZIONE COLLEG. pagine 14 e 35</p> <p>SINTONIZZATORE pag. 26</p> <p>DVB HD pag. 26</p> <p>REGOLAZIONI pag. 24</p> <p>TIPO DIFFUSORI pag. 42</p> <p>DISTANZA DIFFUSORI pag. 42</p> <p>LIVELLO DIFFUSORI pag. 43</p> <p>SISTEMA AUDIO ATTIVO pag. 43</p> <p>LUMINOSITÀ pag. 24</p> <p>CONTRASTO pag. 24</p> <p>COLORE pag. 24</p> <p>TINTA pag. 24</p> <p>DIMENSIONI pag. 24</p> <p>LARGHEZZA pag. 24</p> <p>LUNGHEZZA pag. 24</p> <p>POSIZ. ORIZZ. pag. 24</p> <p>POSIZ. VERT. pag. 24</p> <p>VIDEO pag. 44</p> <p>AUDIO pag. 44</p> <p>STANDBY pag. 44</p> <p>REGOLAZIONE STAND pag. 44</p>	<p>3. Selezione delle impostazioni </p> <p>FREQUENZA</p> <p>NUMERO CANALE</p> <p>NOME</p> <p>SINTONIA FINE</p> <p>DECODER</p> <p>SISTEMA TV</p> <p>AUDIO</p> <p>FREQUENZA</p> <p>SISTEMA TV</p> <p>MODULATORE</p>
--	--	--

Pulizia

Manutenzione Le attività di manutenzione ordinaria, quale la pulizia, sono responsabilità dell'utente.

Schermo Usare un detergente delicato per vetri e pulire lo schermo senza lasciare strisce o tracce. Alcuni tipi di panni in microfibra possono danneggiare il rivestimento ottico, dato il loro forte effetto abrasivo.

Cabinet e comandi Spolverare le superfici utilizzando un panno asciutto e morbido. Per rimuovere macchie o sporco, usare un panno soffice e umido e una soluzione di acqua e detergente delicato, per esempio detersivo per stoviglie.

Mai detergenti a base d'alcol Non pulire alcuna parte del televisore con alcol o altri solventi.

NOTA: se il vetro dello schermo dovesse creparsi, scheggiarsi o danneggiarsi, sostituirlo immediatamente per evitare possibili lesioni. Il vetro di ricambio può essere ordinato presso il rivenditore Bang & Olufsen.

Rifiuti di apparecchiature elettriche ed elettroniche (WEEE) – Protezione dell'ambiente



Apparecchiature e componenti elettrici ed elettronici, parti e batterie, contrassegnati con questo simbolo non devono essere smaltiti con i normali rifiuti domestici, ma devono essere raccolti e smaltiti separatamente. Smaltire apparecchiature elettriche ed elettroniche e batterie tramite gli appositi sistemi di raccolta disponibili nel proprio Paese consente di tutelare l'ambiente e la salute umana e di contribuire all'uso razionale delle risorse naturali. La raccolta di apparecchiature e rifiuti elettrici ed elettronici e batterie evita la potenziale contaminazione dell'ambiente con le sostanze pericolose presenti in questi prodotti.

Per informazioni sulla procedura di smaltimento corretta per il proprio Paese, rivolgersi a un rivenditore Bang & Olufsen.

Se le dimensioni del prodotto non consentono l'applicazione del simbolo, questo sarà riportato nella Guida utente, sul certificato di garanzia o sulla confezione.

Tutti i prodotti Bang & Olufsen sono conformi alle applicabili leggi sull'ambiente in tutto il mondo.

CE *Questo prodotto è conforme alle normative esposte nelle Direttive 2004/108/EC e 2006/95/EC.*

This product incorporates copyright protection technology that is protected by U.S. patents and other intellectual property rights. Use of this copyright protection technology must be authorized by Macrovision, and is intended for home and other limited viewing uses only unless otherwise authorized by Macrovision. Reverse engineering or disassembly is prohibited.

Manufactured under license from Dolby Laboratories. Dolby, Pro Logic, and the double-D symbol are registered trademarks of Dolby Laboratories.
Confidential unpublished works.
Copyright 1992–2003 Dolby Laboratories.
All rights reserved.

Manufactured under license under U.S. Patent #'s: 5,451,942; 5,956,674; 5,974,380; 5,978,762; 6,487,535; 7,003,467; 7,212,872 & other U.S. and worldwide patents issued & pending.
DTS, DTS Digital Surround, ES, and Neo:6 are registered trademarks and the DTS logos, and Symbol are trademarks of DTS, Inc.
© 1996-2008 DTS, Inc.
All Rights Reserved.

